



Conseils de pose pour
toiture de véranda sur
structure portante en bois

PERGOLUX® PRINCIPES DE BASE

1. Types de plaques

Le système de profilés a été développé pour des plaques alvéolaires synthétiques et pour du vitrage (Couleur-Therm Glass). Vous retrouverez un aperçu des différentes applications et épaisseurs de vitrage à la page 10.

2. Coupole de véranda Skylux®

La coupole de véranda Skylux® a été spécialement conçue en tant qu'option au système Pergolux®. Lorsque vous ouvrez la coupole, l'air chaud peut s'évacuer. La coupole de véranda se place de préférence le plus haut possible dans la toiture. La costière spéciale en PVC a été fabriquée pour des plaques synthétiques de 16, 25 et 32 mm. La coupole de véranda Skylux® ne peut pas être incorporée dans une toiture Pergolux® avec du vitrage. Demandez la brochure de notre coupole de véranda auprès de votre distributeur habituel.

PREPARATIFS & CONSIGNES DE POSE SPECIALES

Tenez bien compte du fait que les 5 séries "standard" présentent des différences spécifiques au niveau du montage. Vous les retrouverez dans les conseils de pose à la page 6 et 7.

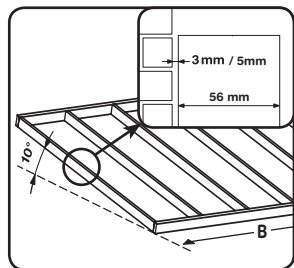

1. Implants une structure portante en bois sous un angle de 10° (174mm/m). Si la construction se fait de manière latérale contre un mur, il faut prévoir un jeu de 3 mm. Pour des applications avec du vitrage, il faut prévoir un jeu de 5 mm.

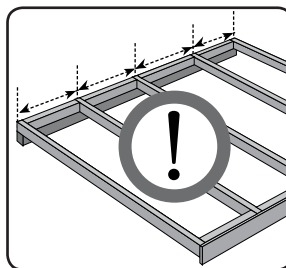

2. Déterminez les distances entre-axes entre les porteurs en fonction du vitrage et de la série souhaitée (voir à la page 4). Pour du vitrage, respectez les consignes du fabricant de vitrage.

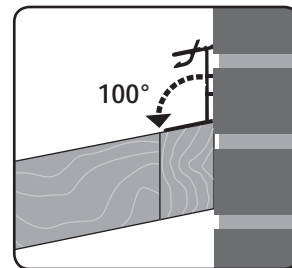

3. Veillez à ce que la poutre murale en bois soit biseautée sous un angle de 10°.

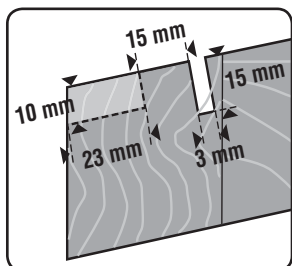

4. Prévoyez une fente de 3x15mm sur toute la longueur de la poutre de gouttière en bois. Pour des applications avec du double vitrage, il faut prévoir un fraisage de 10 x 23 mm sur toute la longueur.

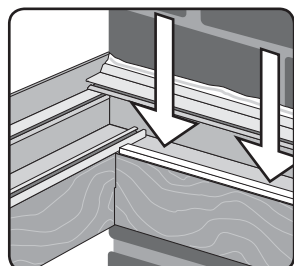

5. Appliquez le ruban adhésif blanc en polyéthylène au profilé mural (M16 ou M32B) ou arrachez le joint C13 et appliquez la partie supérieure dans le profilé mural (MP) pour du vitrage.

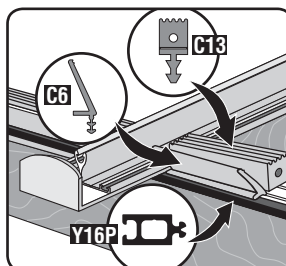

6. Fixez le joint d'étanchéité (C6). En cas de double vitrage, le joint C6 est serré par le Y16P contre le fraisage. Le joint de support C13 est fixé dans la rainure.

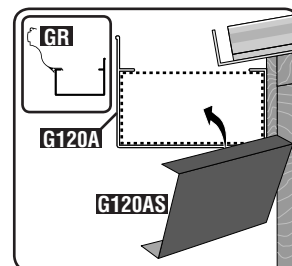

7. Installez la gouttière en alu G120A contre la planche de gouttière et étanchez les obturateurs avec du silicone. Si vous utilisez la pièce de réhausse de gouttière, il faut la visser tous les 50 cm et positionner la face la plus haute contre la poutre de gouttière en bois.

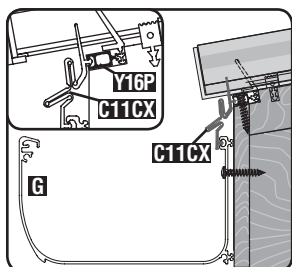

8. Positionnez la gouttière en alu G contre la planche de gouttière et étanchez les obturateurs avec du silicone. Fixez le joint C11CX entre la gouttière et le profilé Y16P.

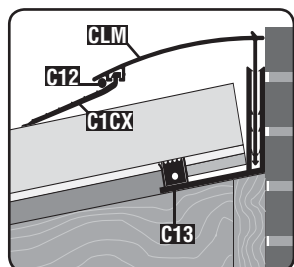

9. Fixez le joint C12 entre le clips mural CLM et le joint C1CX pour renforcer la pression sur les plaques.

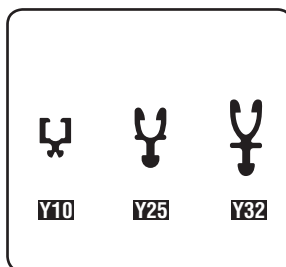

10. En fonction des épaisseurs de vitrage, les profilés d'adaptation Y10/Y25/Y32 se mettent dans les porteurs. Voir le tableau à la page 10.

PERGOLUX® SERIES STANDARD

QUALITE AG.PLASTICS

ALU

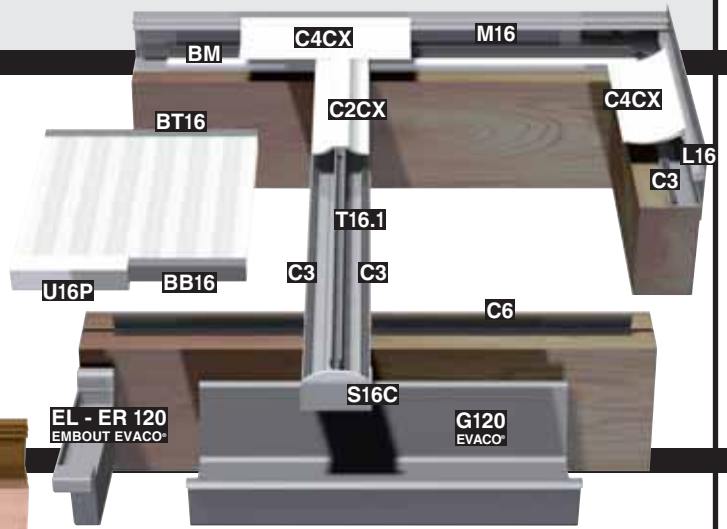

COULEUR

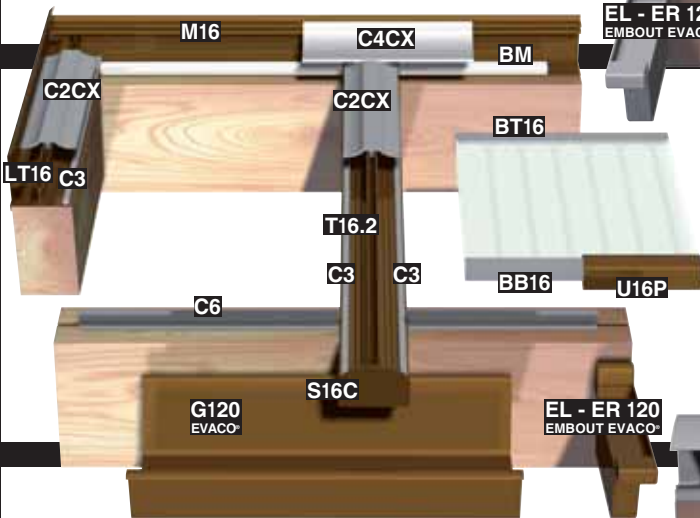

THERM

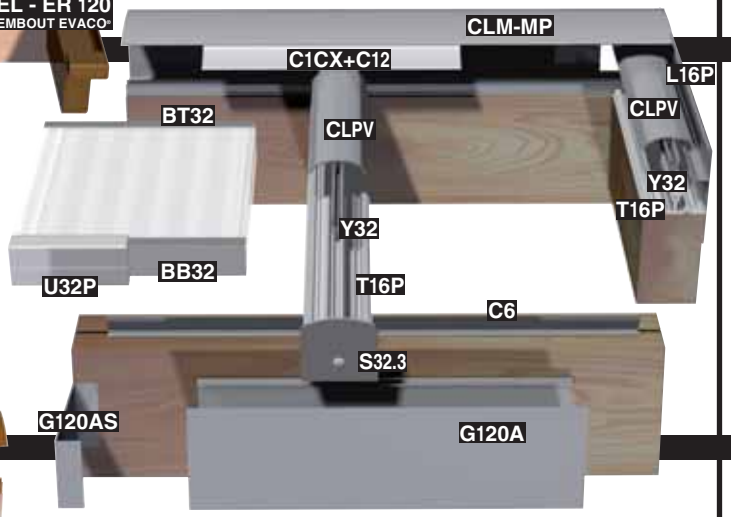

COULEUR-THERM

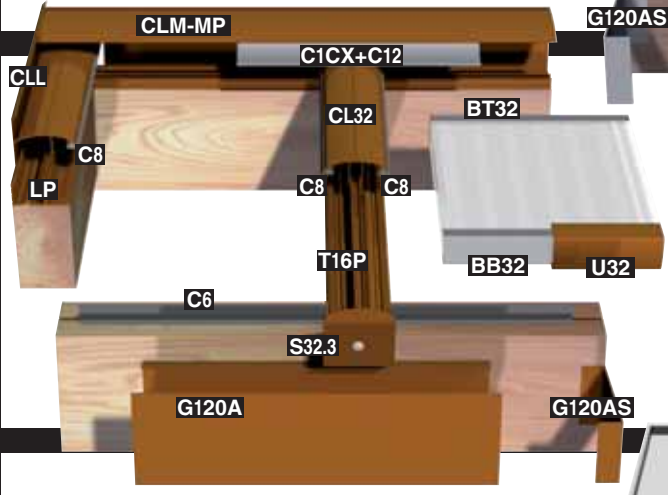

COULEUR-THERM GLASS

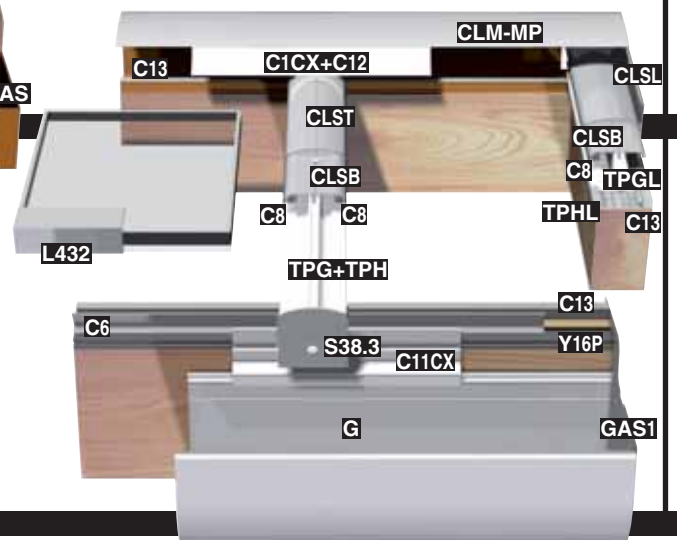

ALU

série ALU:
système avec des
profilés en aluminium
et des joints en
caoutchouc coextrudé
gris "standard"

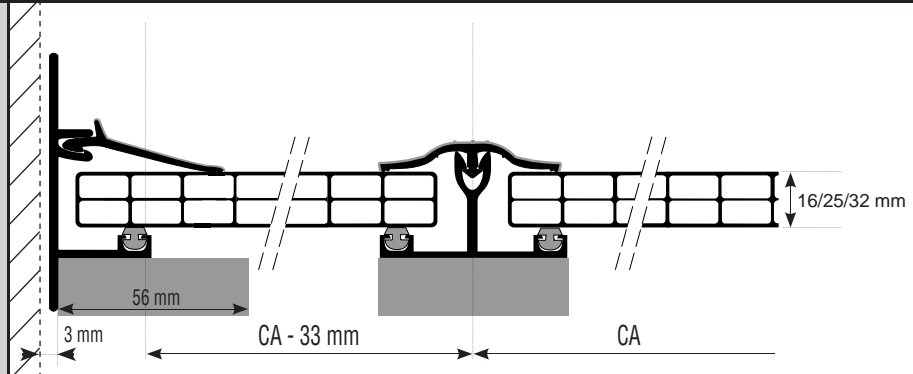

COULEUR

série COULEUR:
système avec des
profilés en aluminium
laqués (blanc RAL 9010
et brun RAL 8019) et
des joints blancs en
caoutchouc coextrudé

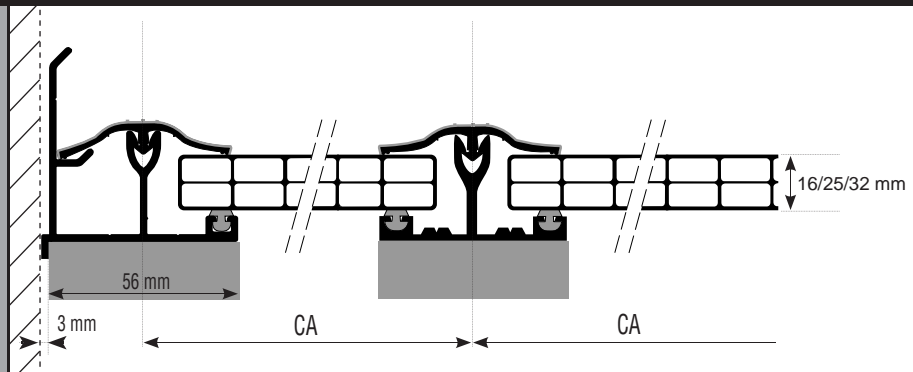

THERM

série THERM:
système à rupture
thermique avec des
clips blancs en PVC
coextrudé

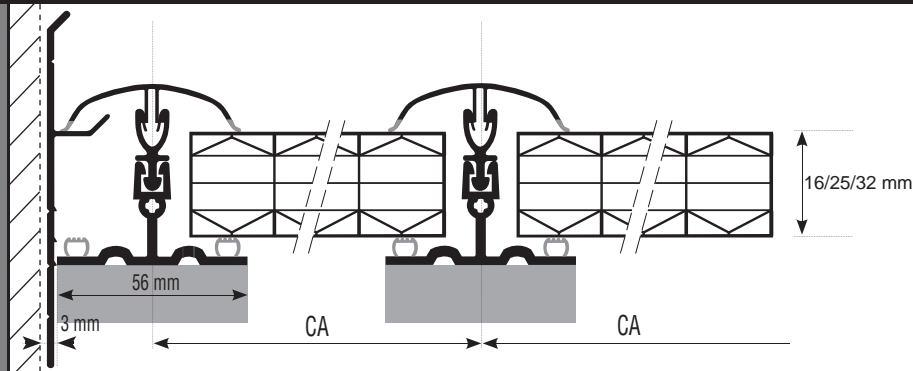

COULEUR-THERM

**série COULEUR-
THERM:**
système à rupture
thermique avec des
clips en aluminium
laqué (blanc RAL 9010
et brun RAL 8019)

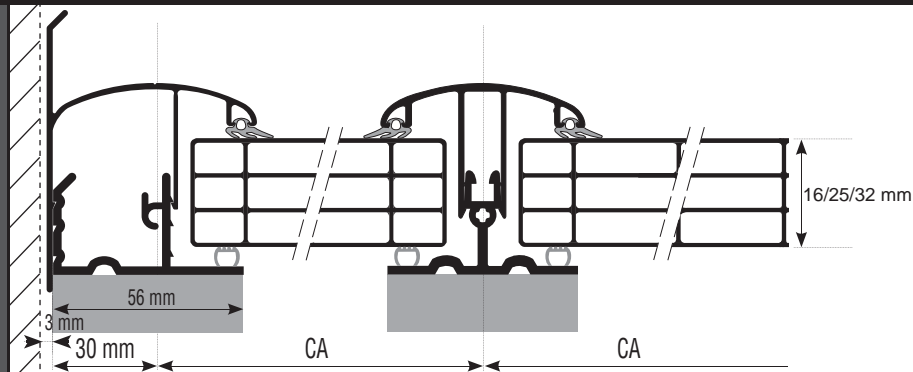

COULEUR-THERM GLASS

**série COULEUR-THERM
GLASS:**
système à rupture
thermique pour du vitrage
avec clips à serrage en
aluminium; toutes les
épaisseurs entre 8 et 34
mm (blanc RAL 9010, brun
RAL 8019 et toute autre
couleur RAL au choix)

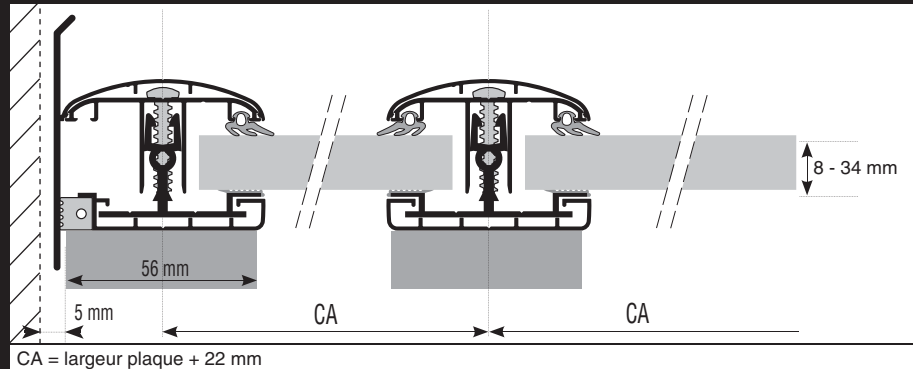

CA = largeur plaque + 22 mm

	MUR	PORTEUR	PORTEUR LATERAL	GOUTTIERE	ACCESSOIRES					
16 MM	M16 + C4CX 	T16.1 + C2CX + C3 (x2) 	L16 + C3 + C4CX 	G120A + G120AS + C6 	S16C	BT16	BB16	U16P	BM	1 16 MM
32 MM	M32T + M32B + C4CX 	T32.1 + C2CX + C3 (x2) 	L32.1 + C4CX + C3 	G120A + G120AS + C6 	S32C	BT32	BB32	U32P	BM	2 32 MM
16 MM	M16 + C4CX 	T16.2 + C2CX + C3 (x2) 	LT16 + C3 + C2CX 	G120A + G120AS + C6 	S16C	BT16	BB16	U16P	BM	3 16 MM
32 MM	M32T + M32B + C4CX 	T32.1 + C2CX + C3 (x2) 	LT32 + C2CX + C3 	G120A + G120AS + C6 	S32C	BT32	BB32	U32P	BM	4 32 MM
16 MM	CLM + MP + C1CX + C12 	T16P + CLPV 	L16P + T16P + CLPV 	G120A + G120AS + C6 	S16.3	BT16	BB16	U16P		5 16 MM
32 MM	CLM + MP + C1CX + C12 	T16P + Y32 + CLPV 	L16P + Y32 + T16P + CLPV 	G120A + G120AS + C6 	S32.3	BT32	BB32	U32P		6 32 MM
16 MM	CLM + MP + C1CX + C12 	T16P + CL16 + C8 (x2) 	CLL + LP + C8 	G120A + G120AS + C6 	S16.3	BT16	BB16	U16		7 16 MM
32 MM	CLM + MP + C1CX + C12 	T16P + CL32 + C8 (x2) 	CLL + LP + C8 	G120A + G120AS + C6 	S32.3	BT32	BB32	U32		8 32 MM
8 MM jusqu'à 34 MM	CLM + MP + C1CX + C12 + C13 	TPH + TPG + CLSB + CLST + C8 (x2) + vis 	TPHL + TPGL + CLSB + CLSL + C13 + C8 + vis 	G + GAS1 + C6 + C13 + Y16P + C11CX 	S38.3	L432				9 8 MM jusqu'à 34 MM

PERGOLUX® CONSEILS DE POSE POUR LES SERIES STANDARD

QUALITE AG.PLASTICS

ALU

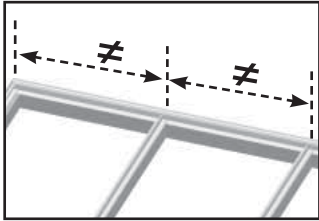

1. Placez le profilé mural M16 et positionnez ensuite les différents porteurs T16.1. Calculez toujours avec les entraxes (CA) et tenez compte du L16 (voir à la page 4).

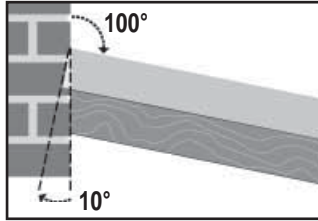

2. Sciez le profilé de rive L16 obliquement de sorte que le côté latéral soit contre le mur.

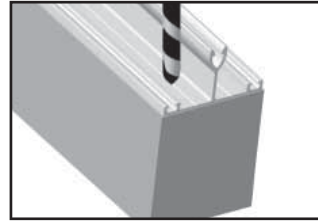

3. Percez des trous tous les 50 cm dans la rainure du profilé porteur T16.1 et vissez le profilé sur le chevron.

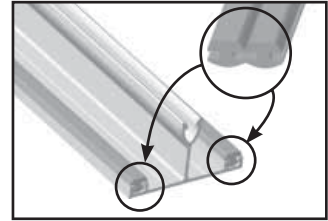

4. Placez les joints de support C3 dans les profilés porteurs et latéraux. Les joints sont fabriqués en double et il faut les séparer avant de les placer.

COULEUR

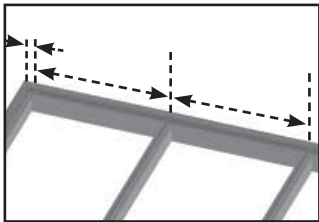

1. Placez le profilé mural M16 et positionnez ensuite les différents porteurs T16.2. Calculez à chaque fois avec les entraxes (CA) (voir à la page 4).

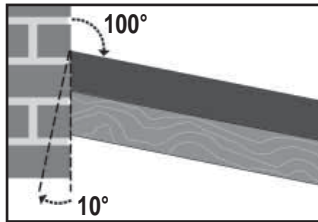

2. Sciez le haut du profilé de rive LT16 obliquement de sorte que le côté latéral soit contre le mur.

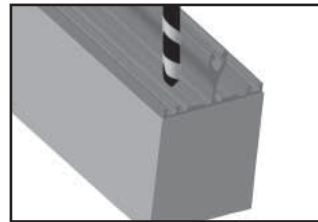

3. Percez des trous tous les 50 cm dans la rainure prévue du profilé porteur T16.2 et vissez.

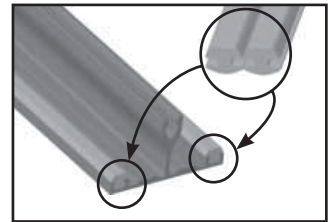

4. Placez les joints de support C3 dans les profilés porteurs et latéraux. Les joints sont fabriqués en double et il faut les séparer avant de les placer.

THERM

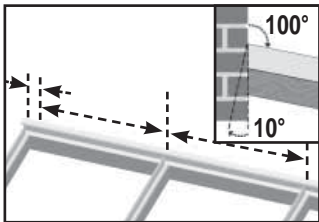

1. Tenez toujours compte des entraxes (CA) et de l'angle de 10° pour la structure portante en bois (voir à la page 4).

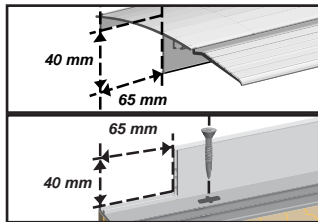

2. Enlevez 65 mm (gauche & droite) de la partie verticale des profilés mureaux MP et CLM. Vissez le MP sur le chevron avec vis à tête noyée. Glissez le joint C1CX dans le CLM.

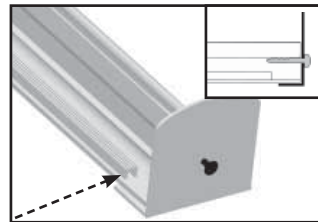

3. Découpez 25 mm du joint coex en bas du T16P. Vissez l'arrêt S16.3/ S32.3 avec vis RVS à l'extrémité du T16P.

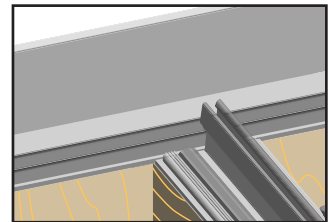

4. Fixez les profilés T16P jusqu'au profilé MP. Vissez avec vis à tête noyée dans les lumières pratiquées dans le T16P.

COULEUR-THERM

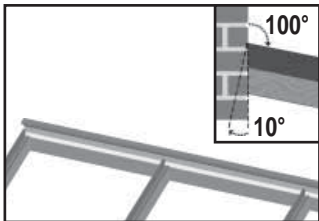

1. Tenez toujours compte des entraxes (CA) et de l'angle de 10° pour la structure portante en bois (voir à la page 4).

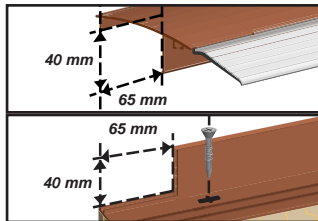

2. Enlevez 65 mm (gauche & droite) de la partie verticale des profilés mureaux MP et CLM. Vissez le MP sur le chevron avec vis à tête noyée. Glissez le joint C1CX dans le CLM.

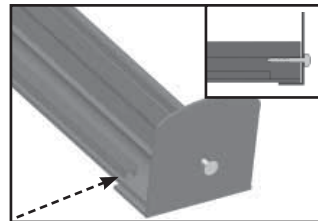

3. Découpez 25 mm du joint coex en bas du T16P et LP. Vissez l'arrêt S16.3/S32.3 avec vis RVS.

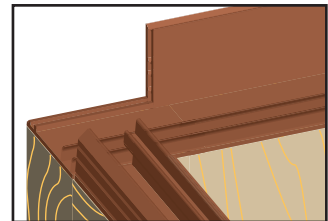

4. Fixez les profilés T16P jusqu'au profilé MP. Vissez avec vis à tête noyée dans les lumières pratiquées dans le T16P.

COULEUR-THERM GLASS

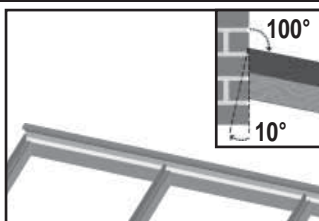

1. Tenez toujours compte des entraxes (CA) et de l'angle de 10° pour la structure portante en bois (voir à la page 4).

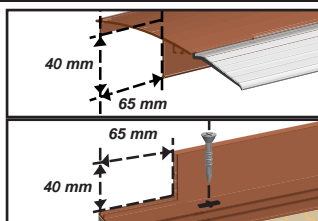

2. Enlevez 65 mm (gauche & droite) de la partie verticale des profilés mureaux MP et CLM. Vissez le MP sur le chevron avec vis à tête noyée. Glissez le joint C1CX dans le CLM.



3. Posez les profilés TPH et TPHL jusque contre le profilé MP et vissez-les tous les 50 cm sur les porteurs en bois. Vissez l'arrêt S38.3 au côté perforé des porteurs de vitrage TPG & TPGL.



4. Adaptez les porteurs de vitrage TPG et TPGL à la longueur désirée et glissez-les dans les profilés en aluminium jusque contre le profilé mural MP. Bloquez-le uniquement en haut avec 2 vis. Fixez le joint C13 dans le profilé MP.

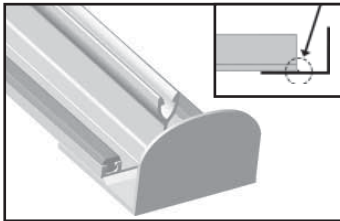

5. Placez l'arrêt S16C aux extrémités de tous les profilés porteurs (T16.1) jusqu'à la petite cale et vissez l'arrêt.

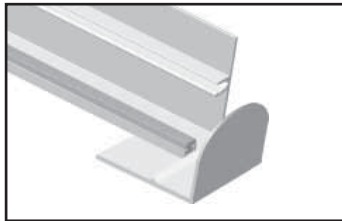

6. Placez l'arrêt de manière analogue à l'extrémité du porteur latéral L16.

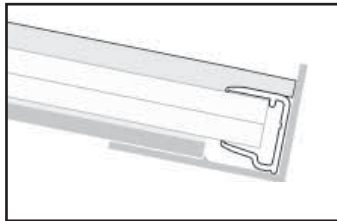

7. Le joint C2CX assure l'étanchéité des plaques. Poussez le joint C2CX le plus haut possible avant de le découper un peu plus long que le S16C. En haut, le joint C4CX recouvre le joint C2CX.

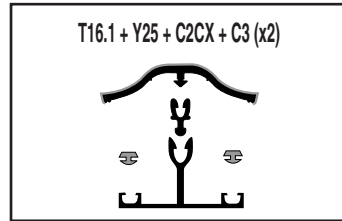

8. Pour des applications avec des plaques de 25 mm, il faut utiliser un profilé d'adaptation Y25 (voir à la page 10).

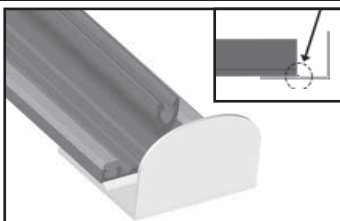

5. Placez l'arrêt S16C aux extrémités de tous les profilés porteurs (T16.2) jusqu'à la petite cale et vissez l'arrêt.

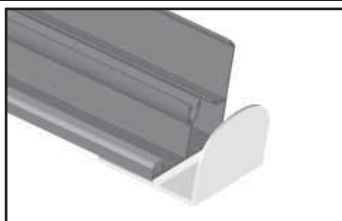

6. Placez l'arrêt de manière analogue à l'extrémité du porteur latéral L16.

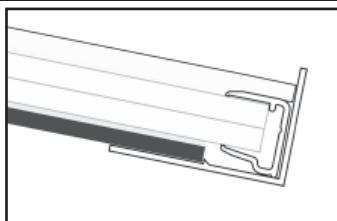

7. Le joint C2CX assure l'étanchéité des plaques. Poussez le joint C2CX le plus haut possible avant de le découper un peu plus long que le S16C. En haut, le joint C4CX recouvre le joint C2CX.

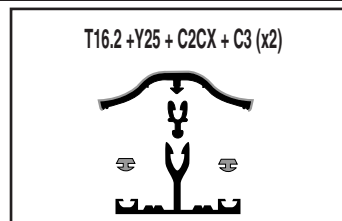

8. Pour des applications avec des plaques de 25 mm, il faut utiliser un profilé d'adaptation Y25 (voir à la page 10).

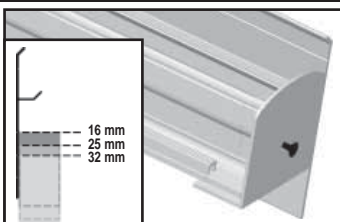

5. L'extrémité du profil T16P vient au même niveau que le côté frontal de l'arrêt. Positionnez le L16P selon l'épaisseur de la plaque.

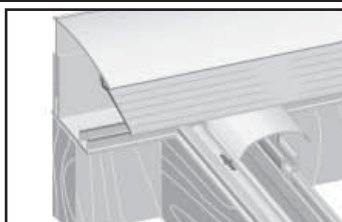

6. Finissez avec des clips CLPV et posez le CLM dans le MP.

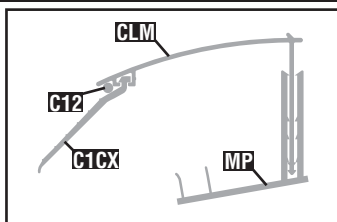

7. Installez le joint C12 rond entre les clips mural CLM et le joint C1CX pour augmenter la pression sur les plaques.

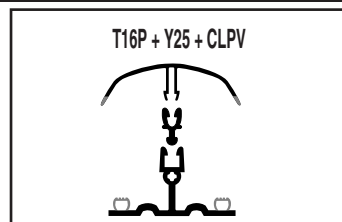

8. Pour des applications avec des plaques de 25/32 mm, il faut utiliser un profilé d'adaptation Y25/Y32 (voir à la page 10).

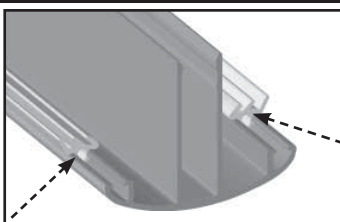

5. Fixez le joint C8 dans le CL16/32 et le CLL. Laissez 25 mm libre en bas pour le profilé d'obturation. Posez les clips CL16/32.

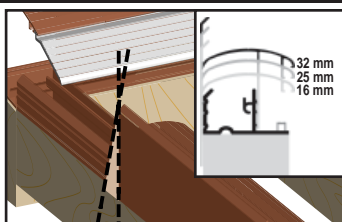

6. Clipsez le CLM dans le MP. Glissez les profilés CLL sous le joint mural et clipsez-les sur les porteurs latéraux. Positionnez le CLL selon épaisseur plaque.

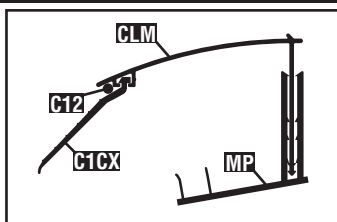

7. Installez le joint C12 rond entre les clips mural CLM et le joint C1CX pour augmenter la pression sur les plaques.

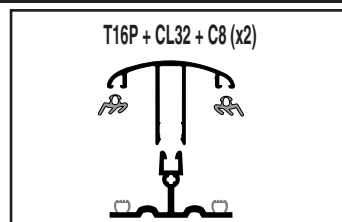

8. Pour des applications avec des plaques de 25 /32 mm, il faut utiliser les clips CL32 (voir à la page 10).



5. Fixez le joint C13 dans la rainure de la poutre de gouttière en bois entre les porteurs. Vissez le profilé Y16P et serrez le joint C6 dans la rainure.



6. Installez le vitrage et collez le L432 sur le côté frontal du vitrage. Fixez les joints C8 dans les clips à serrage CLSB. Le profilé Y10/Y25 peut être utilisé en fonction de l'épaisseur de vitrage.



7. Vissez les clips CLSB aux porteurs de vitrage et emboîtez ensuite les clips CLST/CLSL.

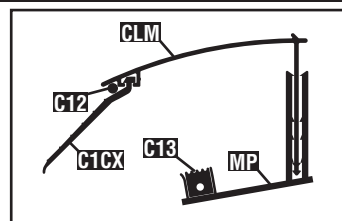

8. Clipsez les clips mural CLM avec le joint C1CX dans le profilé mural MP. Fixez ensuite le joint rond C12 entre le CLM et le C1CX pour renforcer la pression sur les plaques.

PERGOLUX® PRESCRIPTIONS DE MISE EN OEUVRE DES PLAQUES ALVEOLAIRES EN ACRYLIQUE OU EN POLYCARBONATE

Les plaques alvéolaires à parois multiples que vous venez d'acheter sont d'une qualité irréprochable. Pour une mise en oeuvre parfaite, voici quelques conseils à respecter. Nous attirons surtout votre attention sur le jeu, le silicone, les lasures et sur les joints d'étanchéité.

1. JEU

Des plaques en acrylique et en polycarbonate se dilatent et rétrécissent sous l'influence des fluctuations de la température. Tenez donc compte des conseils suivants:

- ◆ Prévoyez toujours un jeu de 5 mm par mètre en longueur et un jeu de 10 mm par plaque en largeur (5 mm par côté). P. ex. une plaque de 3000 mm de long doit avoir un jeu de dilatation de 1,5 cm sur la longueur.
- ◆ Ne coincez jamais une plaque, ni en longueur, ni en largeur. Réservez toujours un jeu suffisant.
- ◆ Ne collez jamais les plaques sur un joint de silicone, même s'il n'agresse pas les matériaux synthétiques. Vous empêcheriez la dilatation des plaques.
- ◆ Vu que les plaques sont bloquées en bas contre l'arrêt pour éviter tout glissement, prévoyez alors un jeu suffisant en haut.

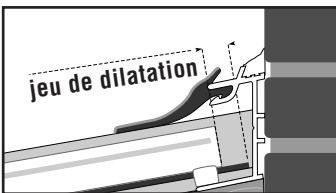
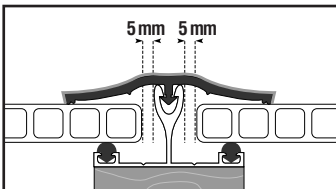

2. SILICONES, JOINTS D'ÉTANCHEITE ET LASURES

- ◆ Presque tout silicone agresse l'acrylique et/ou le polycarbonate. Exigez donc des produits agréés (certificat de garantie).
- ◆ Les vapeurs dégagées par ces produits ne peuvent rester dans les alvéoles des plaques. Les trous d'évacuation ainsi que les côtés des profilés d'obturation ne peuvent donc jamais être fermés afin de permettre l'évacuation des vapeurs.
- ◆ Certains joints d'étanchéité contiennent des plastifiants (comme ceux utilisés dans certains caoutchoucs, PVC, polyuréthanes) pouvant occasionner des fissures dans les plaques. Utilisez uniquement les joints agréés.
- ◆ N'utilisez pas de joints noirs ou de teinte foncée pour éviter une accumulation de chaleur.
- ◆ Une bavette en plomb peut reposer sur les joints mais pas sur les plaques.
- ◆ Certains vernis, peintures et lasures agressent, eux aussi, l'acrylique ou le polycarbonate. N'utilisez jamais des lubrifiants pour la mise en place des joints d'étanchéité.
- ◆ N'utilisez jamais d'insecticides directement sur les plaques. Celles-ci pourraient être abimées.

3. ENTRETIEN

- ◆ Nettoyez annuellement les plaques à l'eau de pluie (tiède à chaude) à laquelle on a mélangé un peu de savon en paillettes (surtout pas de détergent!). N'utilisez jamais de solvants ou de produits à récurer.
- ◆ Ne pas essuyer à sec (griffes).
- ◆ Rincer tout simplement.

4. MISE EN OEUVRE

- ◆ Respectez les prescriptions de sécurité relatives au travail sur les toitures.

Très important: les plaques alvéolaires en polycarbonate ont une face de protection aux rayons UV. Cette face (bien indiquée sur le film protecteur) doit toujours être orientée vers le haut !

- ◆ Le ruban adhésif synthétique ou le ruban provisoire en aluminium ne sert qu'à protéger les plaques de la poussière durant le transport. Il convient donc de l'enlever. Il est toutefois indispensable de placer les rubans en aluminium adaptés et/ou des profilés d'obturation (voir n° 6 à la page 9).
- ◆ La structure portante doit être stable et solide (voir prescriptions relatives aux constructions en bois ou en métal). Selon le type de plaque, il faut appliquer des supports transversaux. En tenant compte des charges respectives de 500 N/m² ou de 750 N/m², il faut respecter par sorte et par type de plaque une certaine longueur maximale de pose sans support transversal (voir fiche technique des plaques synthétiques).

- ◆ Accumulation de chaleur: la surface supérieure de la structure portante doit être BLANCHE, REFLECHISSANTE.

- ◆ Utilisez une peinture émulsionnable (hydrosoluble ou sans solvants) ou, de préférence, du ruban adhésif en aluminium BTA. Après avoir peint, bien laisser sécher la structure avant la mise en oeuvre des plaques! Les plaques alvéolaires ne peuvent jamais entrer en contact direct avec le bois !

- ◆ Des tuiles ne peuvent jamais reposer sur les plaques ! Laissez toujours un jeu minimum de 10 mm entre les plaques et le revêtement de toiture.

- ◆ Pour obturer les ouvertures entre les plaques et le support de gouttière, utilisez un joint d'étanchéité spécial (C6). (Voir page 2 dessin 6). Ne pas obturer avec un ruban mousse en polyuréthane!

- ◆ Nous déconseillons formellement un faux-plafond en dessous des plaques en acrylate. Un store ou pare-soleil doit être installé à 120 mm en dessous de la plaque. Ils ne peuvent jamais être isolants, mais bien de couleur réfléchissante si possible. Pour des plaques en polycarbonate, il n'y a pas de précautions spécifiques à prendre

◆ DECOUPE DES PLAQUES EN LARGEUR:

- A CONSEILLER:** un maximum de plaques standard avec à l'extérieur 1 ou 2 plaques coupées sur mesure en largeur. Pour les plaques S4P Heatstop, il est même obligatoire de faire ainsi.

Les alvéoles fermées sur le côté font la force mécanique de la plaque !

- A DECONSEILLER:** recouper toutes les plaques en largeur à dimensions identiques. Tenez compte de la largeur standard des plaques.

5. VITRAGE

- ◆ Pour des applications avec du vitrage, il faut toujours suivre les conseils de pose du fabricant du vitrage !

Ces directives de pose ne sont données qu'à titre indicatif. La mise en oeuvre se fait sous la seule responsabilité du client.

L'EDITEUR DECLINE FORMELLEMENT TOUTE RESPONSABILITE QUANT A LA MISE EN OEUVRE DES PLAQUES. © ALL RIGHTS RESERVED: PRINTED IN BELGIUM 2008
PERGOLUX® - SKYLUX® - CLIMAX® - CLIMALITE® - CLICKSY® - REFLEX PEARL® - RELAX® - PRIMALITE® - PLEXIGLAS® - POLYCLEAR® SONT DES NOMS DE MARQUE DEPOSES D' AG.PLASTICS

e-mail: info@agplastics.com
www.agplastics.com

6. ECOULEMENT ET CONDENSATION

Les poussières et l'humidité ne peuvent pénétrer dans les alvéoles. Il convient donc:

- ◆ une combinaison du ruban BT16/25/32 en haut et le BB16/25/32 avec un profilé d'obturation en bas, fait en sorte qu'il n'y ait pas de poussières > 35µm dans les alvéoles.

- ◆ et d'obturer en bas de pente au moyen d'un ruban perforé en aluminium. Pour protéger le ruban adhésif, un profilé d'obturation en U doit être fixé.

- ◆ Obturez le profile avec du silicone adaptée aux plaques synthétiques pour éviter au maximum l'infiltration d'eau.

- ◆ Il faut mouiller et essuyer le bord des plaques ayant une couche no drop avant d'appliquer le ruban adhésif.

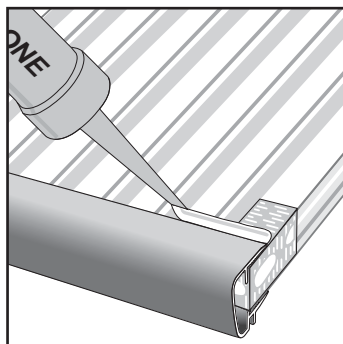
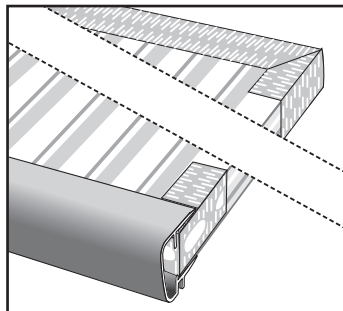

- ◆ Veillez à ce que la partie basse des plaques ne reste JAMAIS dans l'eau (formation d'algues ou de mousses).

- ◆ La formation de condensation dans les alvéoles est un phénomène naturel qui ne peut donc être évité entièrement.

L'acrylique et le polycarbonate sont légèrement perméables à la diffusion de gaz et de vapeur, ce qui n'influence en rien les qualités et la garantie des plaques. Une fermeture adaptée des alvéoles est conseillée.

7. SENS DE POSE

- ◆ Posez les plaques en pente ou bien verticalement, mais jamais horizontalement (sauf pour une réalisation à l'intérieur).

- ◆ L'inclinaison recommandée est de 10° (18 cm / mètre) ou davantage. Une inclinaison inférieure à 10° peut amener des problèmes de condensation.

- ◆ Le sens des alvéoles doit toujours être identique à celui de la pente.

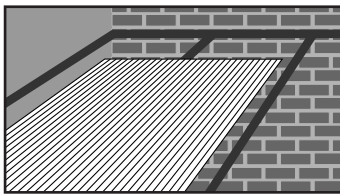

8. DECOUPE ET FORAGE

- ◆ Tracez les repères au crayon gras sur le film protecteur (les traces de marqueur à l'alcool sont difficiles à effacer).

- ◆ Afin d'obtenir un appui solide, il faut toujours veiller à découper tout près d'une cloison verticale (alvéole fermée).

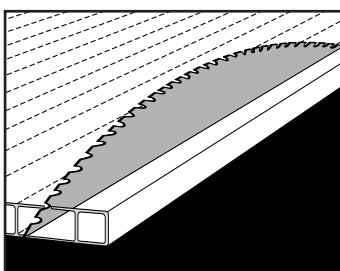

- ◆ Utilisez une scie à métaux (Widia) tournant à grande vitesse. Travaillez lentement et avec butée et de préférence en un seul mouvement. Utilisez une lame neuve ou venant d'être affûtée. Les bords des coupes doivent être bien nets.

ATTENTION: Découpez les plaques sur un support stable et immobile. Les plaques ne peuvent vibrer pendant le sciage. La lame doit dépasser la plaque de quelques centimètres.

◆ Type de lame:

1. Widia (pour ca 50 m/s)

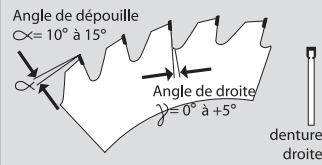

2. HSS (pour moins de 40 m/s)

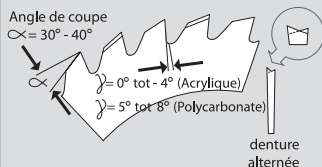

- ◆ Purgez les alvéoles à l'air pur comprimé ou nettoyez-les à l'aide d'un aspirateur puissant et réobturez immédiatement.

- ◆ N'enlevez le film protecteur qu'APRES la mise en oeuvre. Vous éviterez ainsi des griffes.

- ◆ Le forage des plaques est fortement déconseillé. Si toutefois, on ne peut faire autrement, il faut tenir compte du jeu de dilatation et de rétraction et prévoir des fentes.

9. ENTREPOSAGE

- ◆ Evitez toute exposition directe aux rayons de soleil, même pour une courte durée.

- ◆ Si vous entreposez les plaques à l'extérieur, recouvrez-les d'un plastique blanc et laissez en place les protections des alvéoles (ruban adhésif).

- ◆ Ne jamais entreposer les plaques directement sur le sol. Utilisez toujours les palettes conçues à cet effet.

10. PARE-SOLEIL

- ◆ Si vous voulez installer un pare-soleil, posez-le toujours du côté extérieur des plaques.

Attention:

Ne posez jamais le pare-soleil directement sur les plaques.

Il y a aussi la possibilité de poser nos plaques "anti-chaueur" (PC: Primalite® (Clear), Reflex Pearl®, Relax® - PMMA: S2P/S4P Heatstop) ou bien d'installer une coupole Skylux® de véranda.

11. PENSEZ-Y

- ◆ Ne marchez pas directement sur les plaques. Déplacez-vous sur des planches solides et vérifiez qu'elles reposent bien sur la structure portante.

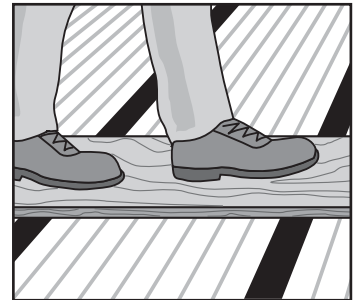

12. NEIGE ET ENTASSEMENT DE NEIGE

- ◆ Les plaques alvéolaires résistent à une charge de neige normale. Vous trouverez la charge maximale dans les fiches techniques par type de plaque et dimension. Lorsqu'il tombe beaucoup de neige, nous conseillons de déneiger votre toiture régulièrement. La toiture de véranda doit également être protégée contre la neige en provenance d'une toiture située plus haute.

13. DIVERS

- ◆ Comme déjà précisé à plusieurs reprises, les plaques sont sujettes à la dilatation et à la rétraction sous l'influence de la température ambiante. Lorsqu'elles jouent, elles frottent contre la structure portante et provoquent des craquements audibles. Toutefois ce phénomène n'a aucune influence sur la solidité des plaques pour autant qu'elles aient été bien placées selon les consignes de pose.

- ◆ En visant les clips trop fort, ce phénomène devient plus grave.

- ◆ L'utilisation de joints en caoutchouc diminue sensiblement ces bruits.

- ◆ Pour des applications avec du vitrage: voir série Pergolux® Glass

PERGOLUX® EPAISSEURS DE VITRAGE

Dikte	Alu & Color		Therm	Color Therm			Glass		
	T16.1&2/LT16	T32.1 /LT32	T16P	T16P			TPH + TPG		
	C2CX	C2CX	CLPV	CL16	LP	CL32	CLSB & CLST	CL16	CL32
8 mm	++(Y10)			+°	+°		++ (Y10) °HL25	++ (Y10)	
9 mm	++(Y10)			+°	+°		++ (Y10) °HL42		
10 mm	++(Y10)			+°	+°		++ (Y10) °HL42	+ °	
11 mm	+(Y10)			+°	+°		++ (Y10) °HL42	+ °	
12 mm	O(Y10)			+°	+°		++ (Y10) °HL42	+ °	
13 mm	O		+	+°	+°		++ °HL25	+ °	
14 mm	O		+	+°	+°		++ °HL25	+ °	
15 mm	+		+	+°	+°		++ °HL25	+ °	
16 mm	++		++	++	++		++ °HL25	++	
17 mm	+		+	O	O		++ °HL42	+ °	
18 mm	+		+				++ °HL42	+ °	
19 mm	+		+				++ °HL42	+ °	
20 mm	O		+		+°		++ °HL42	+ (Y25) °	
21 mm					+°		++ °HL42	+ (Y25) °	
22 mm			+ (Y25)	+ (Y25)°	+°		++ °HL42	+ (Y25) °	
23 mm	O(Y25)		+ (Y25)	+ (Y25)°	+°		++ °HL42	+ (Y25) °	
24 mm	+(Y25)		+ (Y25)	+ (Y25)°	+°		++ °HL42	+ (Y25) °	
25 mm	++(Y25)		++ (Y25)	++ (Y25)	++	++	++ °HL42		++
26 mm	+(Y25)		+ (Y25)	+ (Y25)°	+°	+ (Y25) °	++ °HL42		+ (Y25) °
27 mm	+(Y25)		+ (Y25)	+ (Y25)°	+°	+ (Y25) °	++ °HL42		+ (Y25) °
28 mm	+(Y25)		+ (Y25)	+ (Y25)°	+°	+ (Y25) °	++ °HL42		+ (Y25) °
29 mm	+(Y25)		+ (Y32)		+°	+ (Y25) °	++ °HL42		+ (Y25) °
30 mm	+(Y25)		+ (Y32)		+°	+ (Y25) °	++ °HL42		+ (Y25) °
31 mm		+	+ (Y32)		+°	+ (Y25) °	++ °HL42		+ (Y25) °
32 mm		++	++ (Y32)		++	++	++ °HL42		++
33 mm		+	+ (Y32)		+°	+ (Y25) °	++ (Y25) * °HL42		+ (Y25) °
34 mm		+	+ (Y32)		+°	+ (Y25) °	++ (Y25) * °HL42		+ (Y25) °

Legende	
++	solution idéale
+	bonne solution
O	à déconseiller
°	doit être vissé
Y25/Y32	glissez le Y25 / Y32 sur le T utilisé
Y10	appliquez le Y10 sur les deux côtés dans le CL16/T16/32
*	toujours prépercer (trou de forage - vis)
HL25	Hilo 25
HL42	Hilo 42

